

Modell/Model/Модель: GBE2250

DE Gebrauchsanweisung

Garten Staubsauger

GB Operating/Safety Instructions

Electric blower / Vac

RU Инструкция по эксплуатации и

техническому обслуживанию

Садовый пылесос



Оглавление

Описание оборудования	3
Внешний вид	3
Технические характеристики.....	4
Комплектность поставки.....	4
Правила по технике безопасности	5
Работа с электроинструментом	9
Техническое обслуживание оборудования	12
Гарантийное обязательство	13

Уважаемый покупатель!

Компания ● **Sturm!** выражает Вам свою глубочайшую признательность за приобретение электроинструмента фирмы ● **Sturm!**

Изделия под торговой маркой ● **Sturm!** постоянно совершенствуются и улучшаются.

Поэтому технические характеристики и дизайн могут меняться без предварительного уведомления. Приносим Вам наши глубочайшие извинения за возможные причиненные этим неудобства.

Внимание! Электроинструменты относятся к бытовому классу электроинструмента. После непрерывной работы в течение 15-20 минут необходимо выключить электроинструмент, возобновить работу можно через 5 минут! Не перегружайте мотор электроинструмента.



Внимание!



Внимательно изучите данную инструкцию по эксплуатации и техническому обслуживанию. Храните её в защищенном месте.

Внешний вид

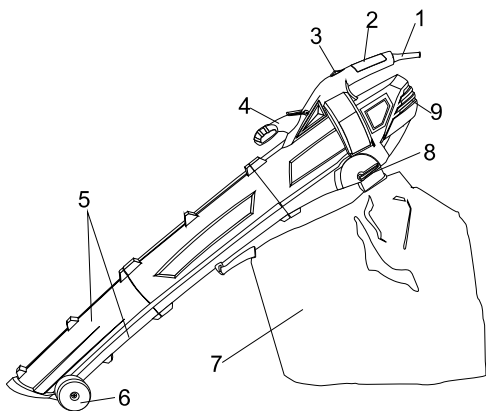

1. Сетевой кабель
2. Задняя ручка
3. Кнопка вкл./выкл.
4. Передняя ручка
5. Воздушная труба
6. Направляющие колеса
7. Мешок для сбора мусора
8. Переключатель функций
9. Кожух мотора

Технические характеристики моделей.

Параметры \ Модель	GBE2250
Напряжение сети	220 В~50 Гц
Потребляемая мощность	2200 Вт
Число оборотов на холостом ходу	13000 об/мин
Скорость воздуха	240 км/ч
Производительность	13 м ³ /мин
3 функции	Всасывание / Выдув / Мульчирование
Объем мешка для сбора мусора	45л
Плечевой ремень	Да
Масса	3,14 кг

Комплектность поставки

1. Плечевой ремень – 1шт.
2. Мешок для сбора листьев – 1шт.

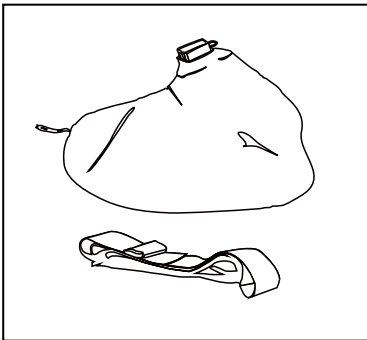

Назначение и область применения

Садовый воздуходув-пылесос электрический предназначен для уборки небольших участков земли, в загородных домах, дачах и садах. Используется для:

- очищения дорог, тротуаров и т.д. от мелкого мусора;
- сбора травы, соломы и листьев в кучи;
- сбора сухого мусора такого, как листья, трава, маленькие ветки, а также бумага в мешок.

Данный электроинструмент не предназначен для профессионального применения, предусмотрено только его бытовое использование.

Использование воздуходува - пылесоса в любых других целях, не предусмотренных настоящим руководством, является нарушением условий гарантийного обслуживания и прекращает действие гарантийного обязательства поставщика.

Правила по технике безопасности

Рабочее Место

Рабочее место должно быть хорошо освещенным.

Не используйте прибор во взрывоопасных помещениях, таких, где присутствуют огнеопасные жидкости, газы, или пыль. Электроинструменты создают искры, которые могут привести к возгоранию пыли или пара.

Держите детей, и посетителей на безопасном расстоянии от работающего электроинструмента.

Не отвлекайтесь – это может вызвать потерю контроля при работе и стать причиной травмы.

Электробезопасность

Перед включением проверьте, соответствует ли напряжение питания Вашего электроинструмента сетевому напряжению; проверьте исправность кабеля, штепселя и розетки, в случае неисправности этих частей дальнейшая эксплуатация запрещается.

Электроинструменты с двойной изоляцией не требуют подключения через розетку с третьим заземленным проводом. Для электроинструментов без двойной изоляции подключение через розетку с заземленным проводом обязательно.

Избегайте контакта тела с заземленными поверхностями типа труб, радиаторов, печей и холодильников. Риск удара током резко возрастает, если ваше тело соприкасается с заземленным объектом. Если использование электроинструмента во влажных местах неизбежно, ток к электроинструменту должен подаваться через специальное устройство-прерыватель, отключающее электроинструмент при утечке. Резиновые перчатки электрика и специальная обувь далее увеличат вашу личную безопасность.

Не подвергайте электроинструменты воздействию дождя или влажным условиям. Вода, попавшая в электроинструмент, значительно увеличивает риск удара током.

Убедитесь, что вентиляционные отверстия свободны от пыли и грязи. Засоренные вентиляционные отверстия могут быть причиной перегрева и повреждения двигателя.

Аккуратно обращайтесь с электрошнуром. Никогда не используйте шнур, чтобы нести электроинструменты или тянуть штепсель из розетки. Держите шнур вдали от высокой температуры, масляных жидкостей, острых граней или движущихся частей. Замените поврежденные шнуры немедленно. Поврежденные шнуры увеличивают риск удара током.

При действии электроинструмента вне помещений, используйте электроудлинители, специально для этого предназначенные.

Личная Безопасность

Будьте внимательны, постоянно следите за тем, что вы делаете, и используйте здравый смысл при работе с электроинструментом. Не используйте электроинструмент в то время как Вы утомлены или находитесь под воздействием лекарств или средств, замедляющих реакцию, а также алкоголя или наркотических веществ. Это может привести к серьезной травме.

Носите соответствующую одежду. Слишком свободная одежда, драгоценности или длинные распущенные волосы могут попасть в движущиеся части работающего электроинструмента. Держите ваши волосы, одежду, и перчатки далеко от двигающихся частей. Руки должны быть сухими, чистыми и свободными от следов маслянистых веществ.

Избегайте внезапного включения. Убедитесь, что клавиша включения/выключения находится в положении «выключено» («OFF») до включения электроинструмента в розетку.

Удалите регулировочные и/или установочные ключи перед включением электроинструмента. Оставленный ключ, попав в движущиеся части электроинструмента, может привести к поломке электроинструмента или серьезной травме.

Держите надежно равновесие. Используйте хорошую опору и всегда держите надежно баланс тела. Надлежащая опора и баланс позволяют обеспечить надежный контроль над электроинструментом в неожиданных ситуациях.

Используйте оборудование, обеспечивающее Вашу безопасность. Всегда носите защитные очки. Респиратор, нескользящие безопасные ботинки, каска, или наушники должны использоваться для соответствующих условий.

Правила Безопасности при Работе с садовым пылесосом.

- Не используйте инструмент для сбора влажных предметов, воды, жидкостей, осколков стекла, железа, камней и консервных банок. Это может представлять серьезную опасность для вас и привести к повреждению инструмента.
- Не допускается использовать инструмент для сбора горячих углей и горящих, дымящихся или тлеющих предметов. Не допускается использовать инструмент для сбора тлеющих окурков. Не допускается использовать предметы, на которые попали легковоспламеняющиеся или взрывоопасные вещества. Не всасывайте легковоспламеняющиеся испарения. Перед тем, как собирать предметы, убедитесь, что они не легковоспламеняющиеся, не токсичные и не взрывоопасные.
- Не используйте инструмент в режиме пылесоса, предварительно не установив мешок для сбора пыли.
- Следите за тем, чтобы на рабочем месте не было проводов, камней, обломков, консервных банок и прочего мусора.
- Избегайте ударов о твердые предметы, так как это может привести к повреждению инструмента.
- Не допускать приближения посторонних лиц и животных к рабочему месту ближе, чем на 5 метров.
- Не засовывайте предметы в воздушную трубу вручную.
- Не засовывайте руки и пальцы во всасывающее или выхлопное отверстие.
- Во время работы крепко удерживайте инструмент обеими руками.
- Перед началом работы обеспечьте наличие всех всасывающих трубок.

Использование Электроинструмента и Обслуживание

Не перегружайте электроинструмент. Используйте электроинструмент, соответствующий вашей работе. Правильно подобранный электроинструмент позволяет более качественно выполнить работу и обеспечивает большую безопасность.

Не используйте электроинструмент, если не работает клавиша «включения/выключения» («ON/OFF»). Любой электроинструмент, в котором неисправна клавиша включения/выключения, представляет ПОВЫШЕННУЮ опасность и должен быть отремонтирован до начала работы.

Отсоедините штепсель от источника электропитания перед проведением любых регулировок, замены аксессуаров или принадлежностей, или при хранении электроинструмента. Такие профилактические меры по

обеспечению безопасности уменьшают риск случайного включения электроинструмента.

Храните электроинструменты вне досягаемости детей и других людей, не имеющих навыков работы с электроинструментом. Электроинструменты опасны в руках пользователей, не имеющих навыков.

Вовремя проводите необходимое обслуживание электроинструментов. Должным образом обслуженные электроинструменты с острыми лезвиями позволяют более легко и качественно выполнять работу и повышают безопасность. Любое изменение или модификация запрещается, так как это может привести к поломке электроинструмента и/или травмам.

Регулярно проверяйте регулировки инструмента, а также на отсутствие деформаций рабочих частей, поломки частей, а также состояния электроинструмента, которые могут влиять на неправильную работу электроинструмента. Если есть повреждения, отремонтируйте электроинструмент перед началом работ. Много несчастных случаев вызвано плохо обслуженными электроинструментами. Составьте график периодического сервисного обслуживания вашего электроинструмента.

Используйте только принадлежности, которые рекомендуются изготовителем для вашей модели. Принадлежности, которые могут подходить для одного электроинструмента, могут стать опасными, когда используются на другом электроинструменте.

Обслуживание

Обслуживание электроинструмента должно быть выполнено только квалифицированным персоналом уполномоченных сервисных центров ● **Sturm!**. Обслуживание, выполненное неквалифицированным персоналом, может стать причиной поломки инструмента и травм. Например, внутренние провода могут быть неправильно уложены и зажаты, или пружины возврата в защитных кожухах неправильно установлены.

При обслуживании электроинструмента, используйте только рекомендованные сменные расходные части, насадки, аксессуары. Использование не рекомендованных расходных частей, насадок и аксессуаров может привести к поломке электроинструмента или травмам. Использование некоторых средств для чистки, таких как: бензин, аммиак, и т.д. приводят к повреждению пластмассовых частей.

Работа с электроинструментом

Сборка воздушной трубы:

- Перед началом работы с инструментом необходимо собрать воздушную трубу.
- Совместите направляющие пазы нижней и верхней части воздушной трубы.
- Сдвигайте две части конструкции, пока они не защелкнутся.
- Зафиксируйте их с помощью шурупа (см. рис.2).

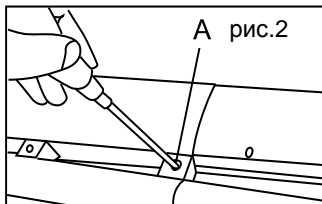
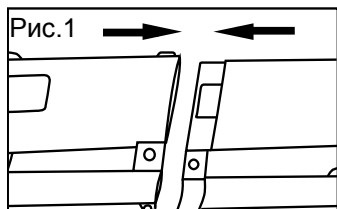

- Задвиньте воздушную трубу в кожух электродвигателя
- Установите винты с обеих сторон в точках А и В. Винты прилагаются в комплекте. Воздушная труба должна плотно прилегать к кожуху электродвигателя (рис.3)

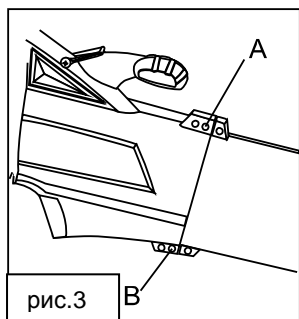

Подсоединение мешка для сбора мусора

- Присоедините мешок к крючку, расположенному на воздушной трубе (рис.4)
- Задвиньте фиксатор мешка в выхлопную трубу на кожухе электродвигателя (рис.5)



рис.4



рис.5

Перед началом работы

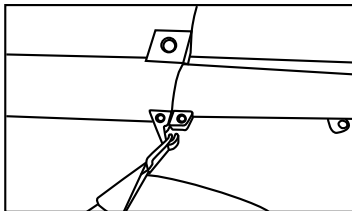
Перед началом работы с инструментом необходимо установить мешок для сбора мусора, а также отрегулировать плечевой ремень.

Режимы работы садового пылесоса

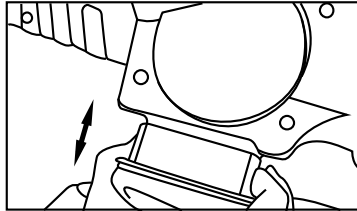
Режимы работы садового пылесоса можно использовать для очистки углов, изгородей, стен, деревянных настилов и участков под автомобилями. Осторожно направляйте поток воздуха, так как он может передвинуть тяжелые предметы и привести к травмам или порче имущества.

Режим «воздуходувка»

Поверните ручку изменения режима влево, чтобы включить режим воздуходувки (рис. 6)

- Включите инструмент с помощью выключателя, направляя поток воздуха перед собой. Медленно продвигайтесь вперед, собирая листья или выдувая их из труднодоступных мест.



рис.6

Режим «пылесос»

- Поверните ручку изменения режима вправо, чтобы включить режим пылесоса (рис.7)

- Мешок для мусора должен быть надежно закреплен. Удерживайте воздушную трубку на высоте около 5 сантиметров над листьями, которые вы хотите втянуть, и включите инструмент.
- Держите трубку с легким уклоном, и широкими движениями собирайте мелкий мусор.
- Листья будут втянуты в трубку, измельчены и отправлены в мешок для мусора.

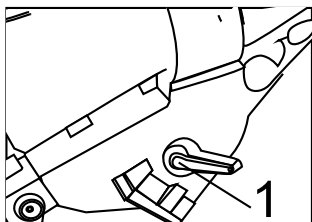

рис.7

Работа

Освобождение мешка от мусора

Когда мешок для мусора переполнен, способность инструмента всасывать воздух снижается. Выключите инструмент и отключите его от питания. Прежде чем открыть мешок, дождитесь полной остановки вентилятора. Расстегните молнию

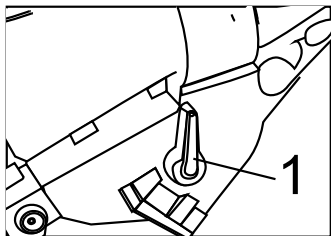
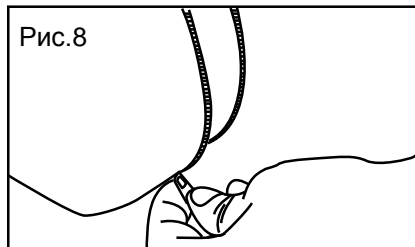

внутри мешка (рис.8), откройте его и полностью освободите от мусора. Если вы собирали только листья или растения, то они уже измельчены и готовы к компостированию. Застегните мешок и продолжайте работу.

ВНИМАНИЕ! Перед тем, как заново прикрепить мешок для мусора, очистите выходное отверстие от измельченных остатков. Особое внимание уделите поддерживающим кромкам девиатора воздушного потока внутри кожуха электродвигателя. **Примечание:** Если в режиме пылесоса сила втягивания уменьшилась, проверьте состояние выходного отверстия и уберите измельченные остатки.

Положение тела

- Держите инструмент как показано на рис. 9 и рис. 10, слегка наклоняя воздушную трубку и удерживая ее на расстоянии нескольких

сантиметров от земли. Собирайте мелкий мусор широкими движениями.

- Листья будут втянуты в трубу, измельчены и отправлены в мусорный мешок.

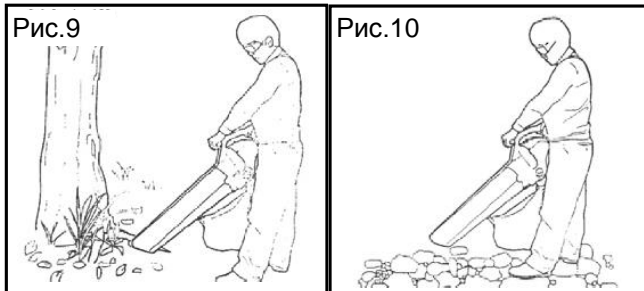

Техническое обслуживание оборудования.

Вы приобрели долговечный и надёжный электрический инструмент бытового класса.

Правильное использование и постоянное техническое обслуживание продлевают срок службы изделия.

Регулярно очищайте вентиляционные отверстия на корпусе электрического инструмента от грязи и пыли.

Регулярно протирайте корпусные детали мягкой х/б тканью.

Запрещается использовать различные виды растворителей для очистки пластиковых корпусных деталей электроинструмента.

1. Для обеспечения длительной и эффективной работы инструмента о нем необходимо заботиться и регулярно чистить.
2. После окончания работы отстегните мешок для сбора мусора, выверните наизнанку и тщательно вычистите. Попадание мусора между зубцами молнии может привести к ее повреждению. Если оставить в мешке мокрые или влажные предметы, мешок может загнить. Мешок для мусора – это расходный материал, подверженный износу и повреждениям, поэтому на него не распространяется гарантия.
3. Не допускайте попадания грязи и травы в вентиляционные отверстия.
4. Используйте для чистки инструмента только теплую влажную тряпочку или мягкую щетку. Средства для мытья, которые содержат ароматические масла, например, сосновое или лимонное, или такие растворители как керосин, могут повредить пластмассовый кожух.
5. Не допускайте попадания на инструмент и внутрь него воды.

6. Если сила втягивания снизилась, а мешок пуст, аккуратно вычистите камеру измельчения.
7. Если инструмент начал ненормально вибрировать, немедленно выключите электродвигатель. Вибрация, как правило, указывает на проблему механического характера, и дальнейшее использование может привести к повреждению или поломке.
8. Подшипник электродвигателя смазывается при его производстве на весь срок службы, поэтому нет необходимости дополнительно смазывать его.
9. Храните инструмент в сухом и темном месте.

Гарантийные обязательства.

На электрические инструменты **●Sturm!** распространяется гарантия, согласно сроку, указанному в гарантийном талоне.

Вы можете ознакомиться с правилами гарантийного обслуживания в гарантийном талоне.

Изготовлено в КНР.

Дата изготовления указана на упаковке

